

b10

Han



BROCHURE PRODOTTO

P-IMP-MKT-613 · 0124 IT

be bath
be a ten

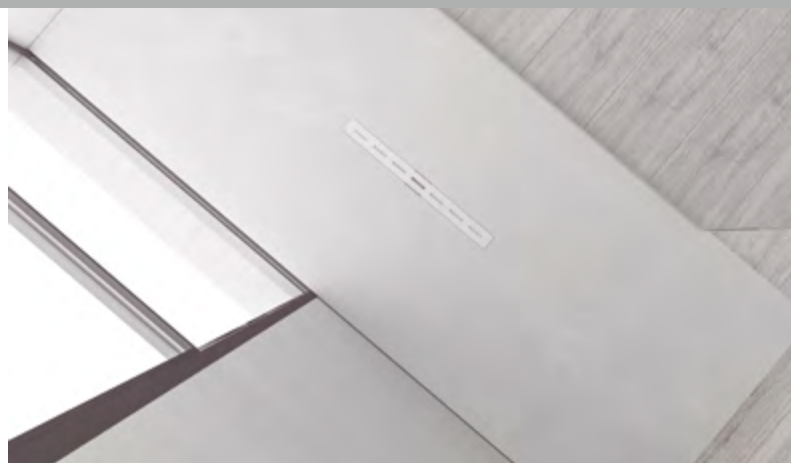

Han 

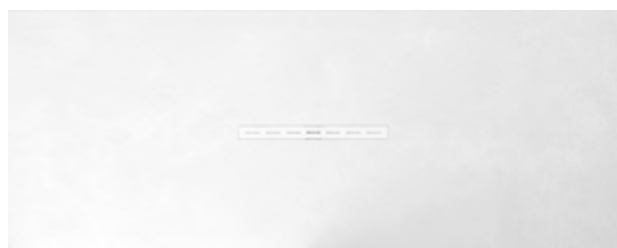

Dimensioni

- Larghezze: 70 e 80 cm
- Lunghezze da 100 a 200 cm
- Spessore nominale 3 cm

Tolleranza sulle dimensioni ± 5 mm.

Textures

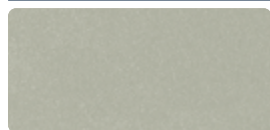

Concrete

Caratteristiche del prodotto

- Completamente piatto sul lato inferiore
- Resistente agli urti
- Antiscivolo di Classe 3 (UNE-41901)
- Antibatterico, impedisce la proliferazione dei germi
- Totalmente impermeabile
- Riparabile

Finiture



Blanco Lino Vanilla Peach Sand



Mokka Argilla Bali Capri Moon



Titan Mink Antracita Negro

Griglia (finitura cromatica del piatto doccia)



Incluso

- Piatto doccia extrapiatto
- Scarico lineare regolabile
- Griglia in acciaio inox
- Manuale d'installazione
- Imballaggio in cartone

Dimensioni disponibili e pesi nominali circa (in kg)

B \ A	70	80
100	30	35
110	33	37
120	37	42
130	39	45
140	43	49
150	45	52
160	49	56
170	52	59
180	55	63
190	58	66
200	62	70

Personalizzazione



Tagli speciali



Bordo esterno



Antiscivolo Classe 3



RAL

Scarico inclusa

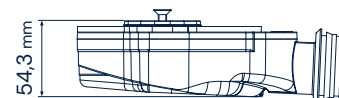
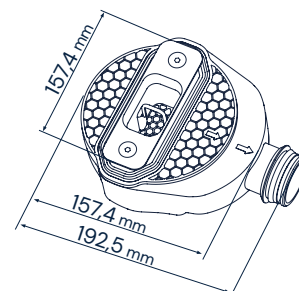

Scarico lineare regolabile 42 l/min (UNE-EN 274-2)

Han 

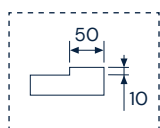

Bordo
externo

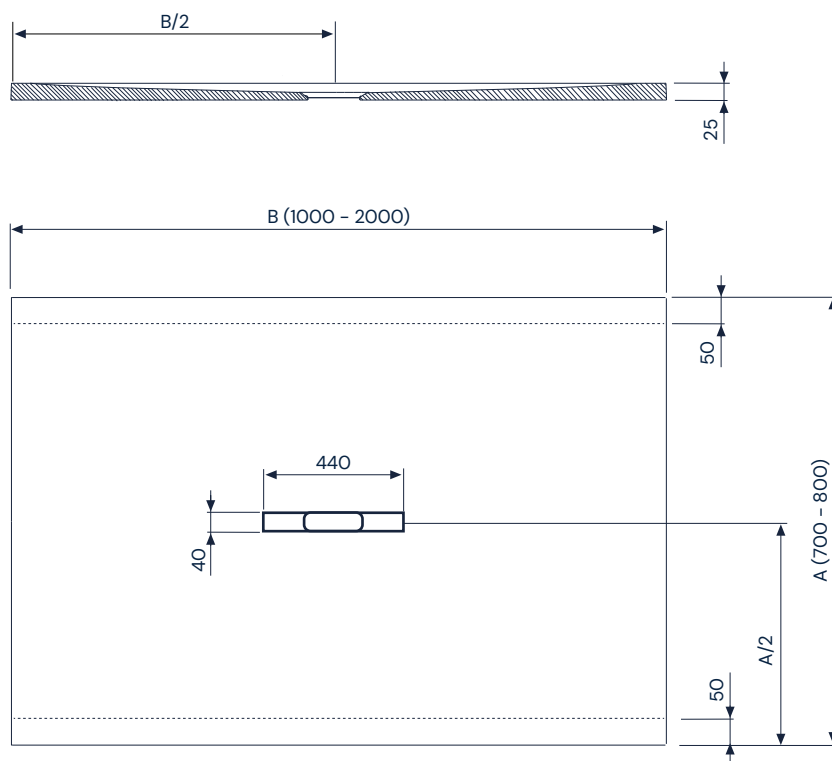

Dimensioni in mm

Descrizione dei materiali



Tesstone di b10 è un materiale più sostenibile, di grande durata e resistenza, realizzato con cariche minerali naturali e resine PET riciclate compostate con resine PET (24% riciclate). I piatti doccia Tesstone di b10 beneficiano di un doppio processo di protezione e finitura superficiale con gelcoat ISO NPG e PU, che conferisce loro maggiore impermeabilità, inalterabilità nel tempo, resistenza, facilità di manutenzione e una delle finiture più opache e naturali del mercato.

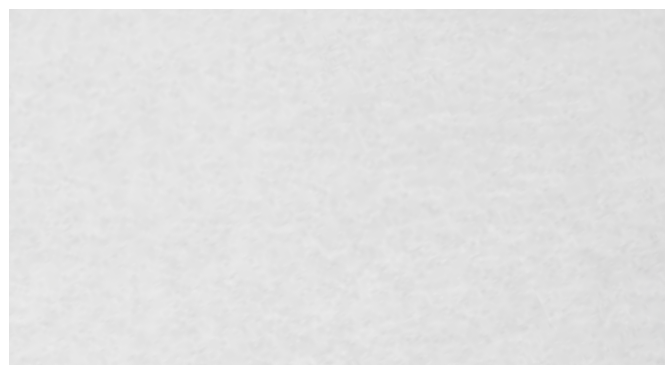

Opzioni di installazione



Caratteristiche dell'installazione

- Filo pavimento, supra pavimento o sollevato
- Adesivo consigliato di tipo R-2-T (UNE-12004)
- Tenuta stagna con silicone non acetico

Le gocce nelle condotte fognarie devono essere almeno del 2%

Altre proprietà

Benefici dichiarati:

Caratteristiche essenziali	Presentazioni	Specifiche tecniche armonizzate
Pulibilità	Classe 2	EN 14527:2016
Durata	Classe 2	EN 14527:2016
Evacuazione dell'acqua	Corretto	EN 14527:2016
Stabilità sullo sfondo	Corretto	EN 14527:2016 + A1:2019
Resistenza ai prodotti chimici e ai coloranti	Corretto	EN 14527:2016 + A1:2019
Resistenza alle variazioni di temperatura	Corretto	EN 14527:2016
Resistenza allo scivolamento	Classe 3	UNE 41901

Resistenza ai prodotti chimici:

Prodotto testato	Tempo di esposizione	Degradazione
Candeggina	24h	5
Salfuman	24h	5
Maestro Lindo	24h	5
Viakal	24h	4
Aceto	24h	4
Ammoniaca	24h	5
KH-7	24h	5
Cillit Bang	24h	5
Acetone	1min	4
Isopropanolo	5min	5
Smalto per unghie	24h	4
Tintura per capelli media	1h	4
Tintura per capelli scuri	30min	5
Rossetto	24h	5
Acqua ossigenata	24h	5
Betadine	24h	5

Valutazione	1	Degradazione superficiale e/o formazione di bolle
	2	Variazione significativa della luminosità e/o del colore
	3	Variazione moderata della luminosità e/o del colore
	4	Leggera variazione della luminosità o del colore, visibile solo da determinati angoli di ispezione
	5	Nessun cambiamento visibile

I dati e le caratteristiche indicate non impegnano BANOS 10 S.L., che si riserva il diritto di apportare le modifiche che riterrà opportune, senza essere obbligata a darne preavviso o a sostituirle. Dati validi, salvo errori o omissioni.

