

Carey

blO

bath &
lifestyle

Carey



b10

Evolucionamos el concepto del baño convirtiendo un espacio cotidiano en un mar de nuevas sensaciones de bienestar. Todo ello sin perder la pasión y honestidad que tradicionalmente nos han caracterizado.

b10 Bath & lifestyle; pasión por el agua.

Nous avons fait évoluer le concept de la salle de bains, transformant un espace quotidien en une mer de nouvelles sensations de bien-être. Tout cela sans perdre la passion et l'honnêteté qui nous caractérisent traditionnellement.

b10 Bath & lifestyle; passion pour l'eau.

We evolved the concept of the bathroom, turning an everyday space into a sea of new sensations of well-being. All this without losing the passion and honesty that have traditionally characterized us.

b10 Bath & lifestyle; passion for water.

Carey

Sistema modular de alta calidad que se caracteriza por la pureza y elegancia de líneas de sus módulos suspendidos para el baño. **Carey** es el mineral de la Naturaleza y combina acabados en colores sólidos de tendencia con otros elementos con texturas piedra, así como lacas mate anti-huella con tecnología háptica, que agudizan el sentido del tacto, y mármoles en acabado mate o alto brillo de gran resistencia y facilidad de limpieza.

*Système modulaire de haute qualité qui se caractérise par la pureté et l'élégance des lignes de ses modules suspendus pour la baignoire. **Carey** est le minéral de la nature et combine des finitions dans des couleurs unies à la mode avec d'autres éléments aux textures de pierre, ainsi que des laques mates anti-traces de doigts avec technologie haptique, qui aiguisent le sens du toucher, et des billes au fini mat ou très brillant d'une grande résistance et facilité de nettoyage.*

Modular system of high quality that is characterized by the purity and elegance of lines of its suspended modules for the bath. **Carey** is Nature's mineral and combines finishes in trendy solid colours with other elements with stone textures, as well as matt anti-fingerprint lacquers with haptic technology, which sharpen the sense of touch, and marbles in matt or high gloss finish of great resistance and ease of cleaning.

SolidCoat
SURFACE
by baños10





Index

- 10 Ambientes Gold
Ambiances Gold
Gold ambiances

- 18 Ambientes Silver
Ambiances Silver
Silver ambiances

- 24 Modulación de fondo y alto a medida
Modulation personnalisée du fond et de la hauteur
Custom width and height modulation

- 26 Modulaciones de fondo reducido
Modulations de fond réduites
Reduced background modulations

- 27 Compactos de dos cajones a suelo
Compact de deux tiroirs au sol
Compact of two floor-standing drawers

- 28 Columnas
Colonnes
Columns

- 30 Área técnica
Domaine technique
Technical Area

2019 - 2020
b10 - Furniture & basins





Carey
Gold

SLOW  **Max.**  **35 Kg** 

2019 - 2020
b10 - Furniture & basins

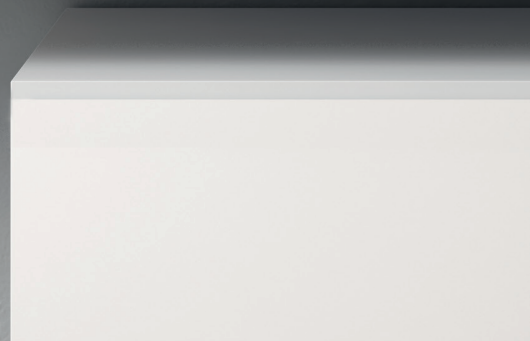















Carey
Silver



















▲ Los compactos de dos cajones de la serie **Carey** pueden instalarse suspendidos o a suelo. Para esto, pueden incorporar opcionalmente varios tipos de patas.

*Les deux tiroirs compacts de la série **Carey** peuvent être installés suspendus ou au sol. Pour cela, ils peuvent incorporer en option plusieurs types de pieds.*

The compact two drawers of the **Carey** series can be installed suspended or on the floor. For this, they can optionally incorporate several types of legs.

◀ **Carey** incorpora varios módulos compactos suspendidos de fondo reducido, de 1 y 2 cajones, para baños de pequeñas dimensiones.

***Carey** intègre plusieurs modules suspendus compacts à fond réduit, 1 et 2 tiroirs, pour petites salles de bains.*

Carey incorporates several compact suspended modules with reduced bottom, 1 and 2 drawers, for small bathrooms.





Aprovecha el espacio al máximo con las columnas **Carey**. Columnas abiertas y cubos de 20 y 30 cm. Crea tu propio estilo combinando nuestros acabados silver y gold para encontrar la mejor solución a tus necesidades de almacenaje para el baño

*Tirez le meilleur parti de l'espace avec les colonnes **Carey**. Colonnes ouvertes et cubes de 20 et 30 cm. Créez votre propre style en combinant nos finis argent et or pour trouver la meilleure solution à vos besoins de rangement de salle de bain.*

Make the most of space with **Carey** columns. Open columns and cubes of 20 and 30 cm. Create your own style by combining our silver and gold finishes to find the best solution to your bathroom storage needs.

Carey

Desarrollo de producto

Développement de produits | Product development

Sistema de mobiliario de baño modular, personalizable, fabricado a partir de dos tipos de configuración de materiales: los acabados silver se producen a partir de tablero de aglomerado de 19 mm., plastificado en sus caras por un recubrimiento de melamina con dos imitaciones de piedras naturales, con canteado PUR, lo que permite reducir drásticamente el avance de la humedad. Monta cajones Concept de EMUCA de 105 mm de altura, con guías de extracción total y cierre suave con una carga máxima de 35 Kg.

Por su parte, los acabados gold se configuran a partir de tablero de DM de 18 mm., plastificado a base de melaminas lacadas anti-huella con tecnología háptica y canteado láser, que pueden combinarse entre sí o con mármoles en acabado mate o alto brillo, con canteado PUR. Monta cajones HETTICH InnoTech Atira de 70 mm de altura, con guías de extracción total y cierre suave con una carga máxima de 35 Kg. El interior de los cajones en ambos niveles de acabado está terminado con tablero de aglomerado de 16 mm., plastificado con melamina en textura cuero.

Los lavabos Carey, así como las encimeras de baño Quadra Carey y Clos Carey, fabricadas a medida, están construidos en SolidCoat Surface by baños10, lo que les confiere una durabilidad y condiciones de conservación muy superiores a las de los SolidSurface convencionales. Los espejos Carey, con su trasera canteada en cualquiera de los acabados disponibles en esta serie, y el Clos retro-iluminado con marco en SolidCoat Surface, permiten personalizar tu baño y adaptarlo a tu gusto y necesidades.

En este catálogo les mostramos bases, estantes, encimeras y lavabos pertenecientes a otras series de b10, combinadas con nuestros módulos Carey. Por favor, consulte el resto de catálogos de nuestras series de mobiliario de baño, lavabos y accesorios.

Système modulaire et personnalisable de mobilier de salle de bains, fabriqué à partir de deux types de matériaux : les finitions silver sont fabriquées à partir de panneaux d'aggloméré de 19 mm, plastifiés sur leurs faces par un revêtement mélaminé avec deux imitations de pierres naturelles, avec un chant en PUR, qui réduit considérablement l'avance de l'humidité. Il monte les tiroirs EMUCA Concept de 105 mm de hauteur, avec guides d'extraction totale et fermeture en douceur avec une charge maximale de 35 Kg.

D'autre part, les finitions gold sont configurées à partir d'un panneau MDF de 18 mm, plastifié à base de mélamines laquées anti-empreintes digitales avec technologie haptique et chants laser, qui peuvent être combinés entre eux ou avec des billes au fini mat ou brillant, avec chant PUR. Il monte des tiroirs HETTICH InnoTech Atira de 70 mm de hauteur, avec des guides d'extraction totale et fermeture douce avec une charge maximale de 35 Kg. L'intérieur des tiroirs des deux niveaux de finition est fini avec un panneau d'aggloméré de 16 mm, plastifié avec de la mélamine de texture cuir.

Les lavabos Carey, ainsi que les plans de travail des salles de bains Quadra Carey et Clos Carey, fabriqués sur mesure, sont fabriqués en SolidCoat Surface par baños10, ce qui leur confère une durabilité et des conditions de conservation bien supérieures à celles de SolidSurface classique. Les miroirs Carey, dont le dos est bordé dans n'importe laquelle des finitions disponibles dans cette série, et le Clos rétroéclairé avec cadre SolidCoat Surface, vous permettent de personnaliser votre salle de bains et de l'adapter à vos goûts et besoins.

Dans ce catalogue, nous vous présentons les bases, étagères, plans de travail et lavabos d'autres séries b10, combinés avec nos modules Carey. Veuillez consulter le reste de nos catalogues pour nos séries de meubles de salle de bains, lavabos et accessoires.

Modular, customisable bathroom furniture system, manufactured from two types of material configuration: silver finishes are produced from 19 mm chipboard, plasticised on its faces by a melamine coating with two imitations of natural stones, with PUR edging, which drastically reduces the advance of moisture. It mounts EMUCA Concept drawers 105 mm high, with total extraction guides and soft closing with a maximum load of 35 Kg.

On the other hand, gold finishes are configured from 18 mm MDF board, plasticized based on anti-fingerprint lacquered melamines with haptic technology and laser edging, which can be combined with each other or with marbles in matt or high gloss finish, with PUR edging. It mounts drawers HETTICH InnoTech Atira of 70 mm of height, with guides of total extraction and soft closing with a maximum load of 35 Kg. The interior of the drawers in both finishing levels is finished with 16 mm chipboard, plasticized with melamine in leather texture.

The Carey basins, as well as the Quadra Carey and Clos Carey bathroom worktops, made to measure, are built in SolidCoat Surface by baños10, which gives them durability and conservation conditions far superior to those of conventional SolidSurface. The Carey mirrors, with their back edged in any of the finishes available in this series, and the Clos backlit with SolidCoat Surface frame, allow you to customize your bathroom and adapt it to your taste and needs.

In this catalogue we show you bases, shelves, worktops and washbasins belonging to other b10 series, combined with our Carey modules. Please consult the rest of our catalogues for our series of bathroom furniture, washbasins and accessories.



Carey

Acabados *Finitions* Finishings

Gold

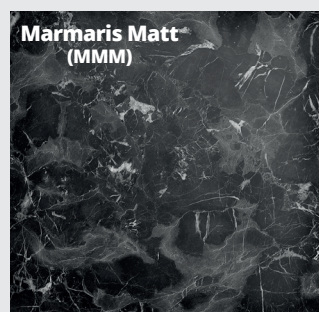
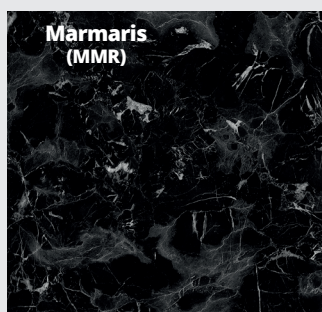
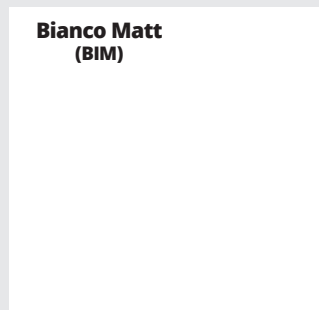
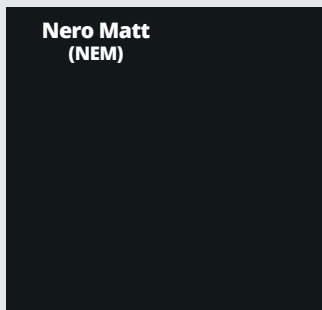

Combinaciones estándar recomendadas | *Combinaisons standard recommandées* | Recommended standard combinations

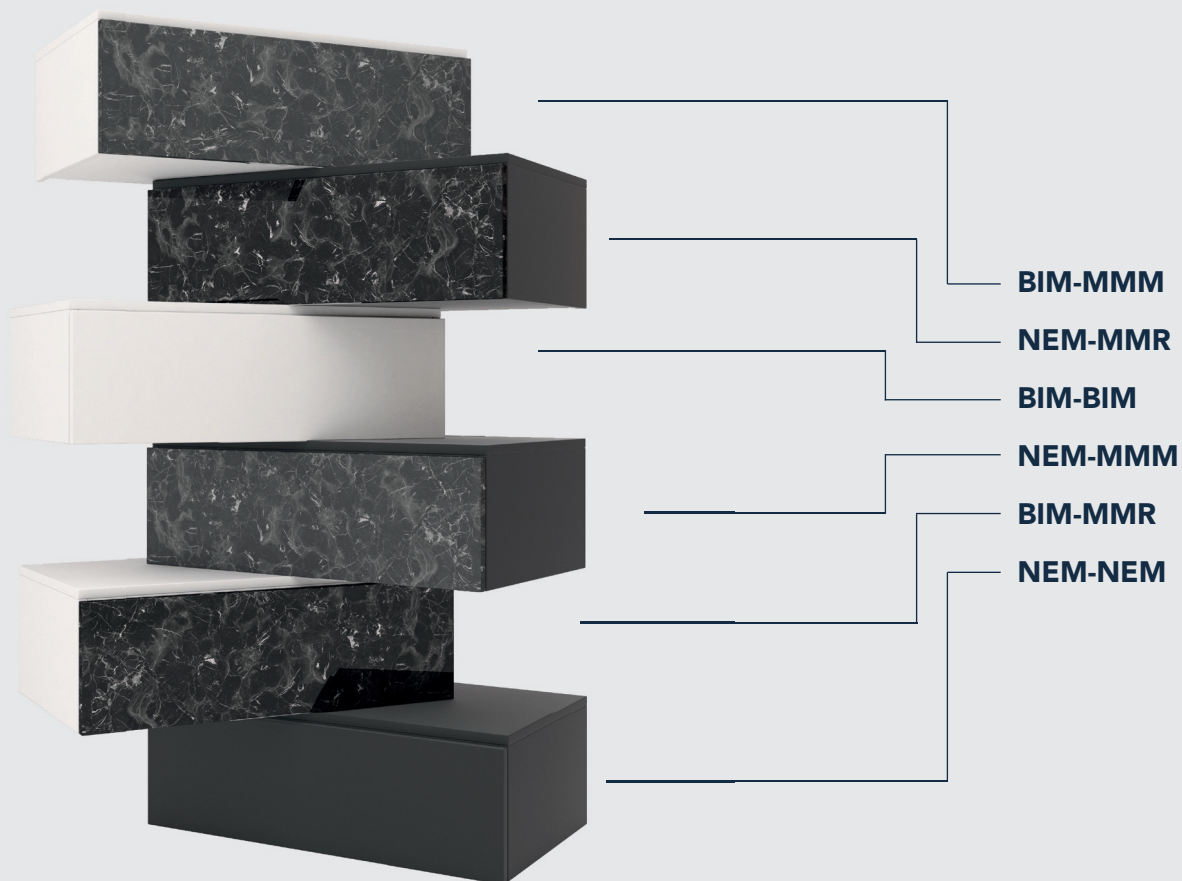

Silver

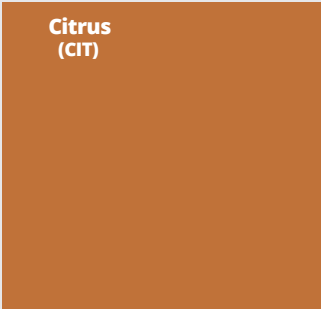

Muebles compactos suspendidos | *Meubles compacts suspendus* | Compact Suspended Furniture

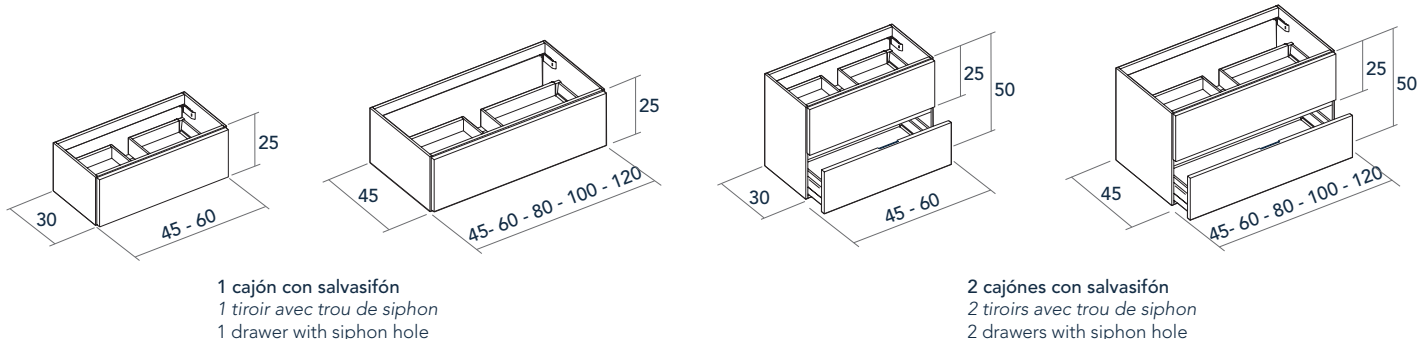

1 cajón con salvafón
 1 tiroir avec trou de siphon
 1 drawer with siphon hole

2 cajones con salvafón
 2 tiroirs avec trou de siphon
 2 drawers with siphon hole

Muebles compactos, bajos y auxiliares a suelo | *Meubles compacts, bas et auxiliares au sol* | Compact, low and auxiliary floor units

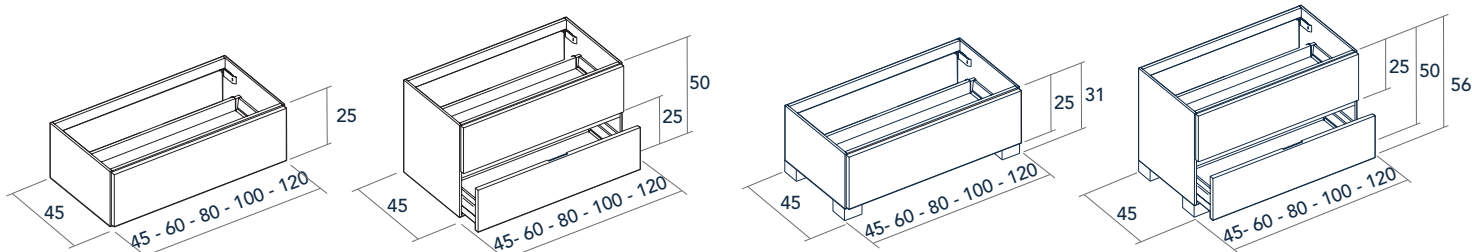

Bajo 1 cajón
 Bas 1 tiroir
 Low 1 drawer

Bajo 2 cajones
 Bas 2 tiroirs
 Low 2 drawers

Bajo 1 cajón a suelo
 Bas 1 tiroir de sol
 Low 1 floor drawer

Bajo 2 cajones a suelo
 Bas 2 tiroirs de sol
 Low 2 floor drawers

Tech Area | Data

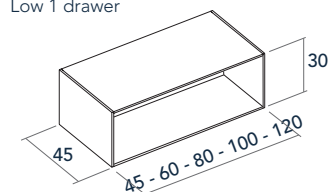

Bajo abierto h30
 Bas ouvert h30
 Open low h30

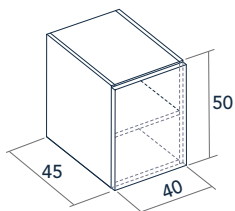

Bajo con puerta
 Bas avec porte
 Low with door

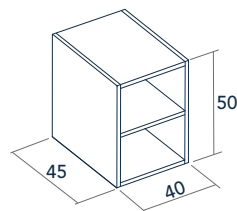

Bajo abierto con estante
 Bas ouvert avec étagère
 Open low with shelf

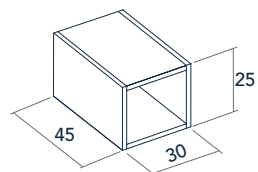

Bajo abierto h25
 Bas ouvert h25
 Open low h25

Carro | *Chariot* | *Cart*

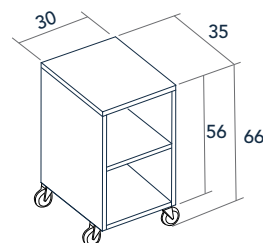

Carro con estante
 Chariot avec étagère
 Cart with shelf

Columnas | *Colonnes* | *Columns*

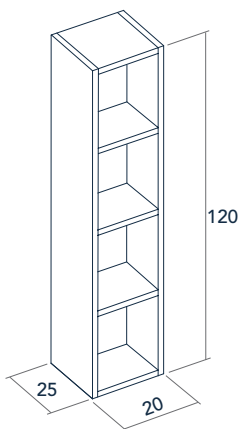

Columna abierta 20x25
 Colonne ouverte 20x25
 Open column 20x25

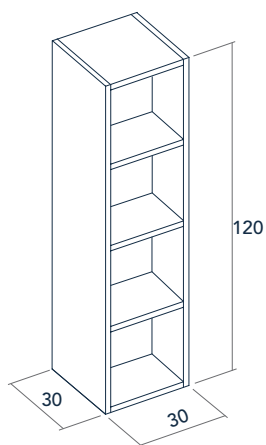

Columna abierta 30x30
 Colonne ouverte 30x30
 Open column 30x30

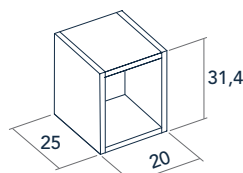

Cubo 20x25
 Cube 20x25
 Cube 20x25

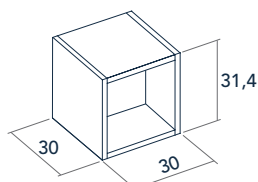

Cubo 30x30
 Cube 30x30
 Cube 30x30

Tapas | *Fermetures* | *Clousures*

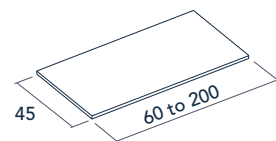

Tapa para mueble
 Fermeture de meubles ouverts
 Closure of open furniture

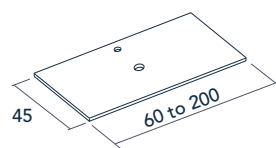

Base para mueble
 Base de meubles ouverts
 Base of open furniture

Encimeras Quadra Carey a medida | Plans vasque sur mesure Quadra Carey | Quadra Carey custom countertops

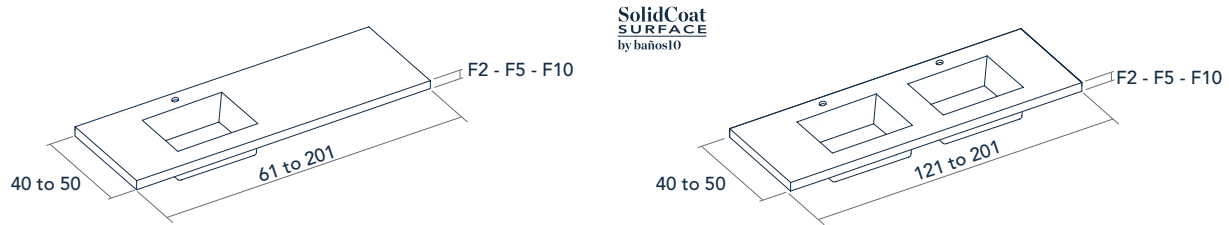

Encimeras Clos Carey a medida | Plans vasque sur mesure Clos Carey | Clos Carey custom countertops

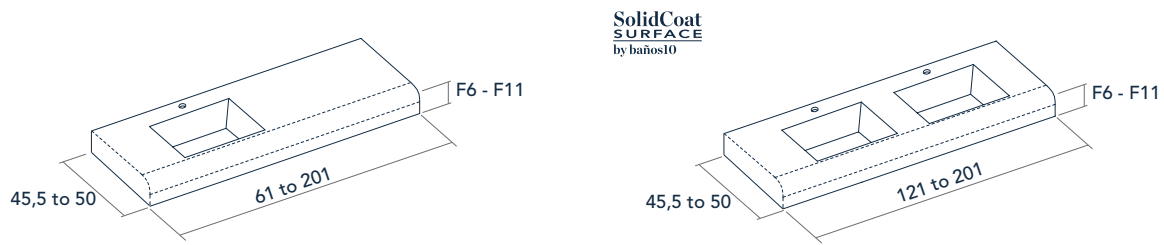

Lavabos encastrados Carey | Lavabos à encastrer Carey | Built-in Carey washbasins

Personalización | Personnalisation | Customization

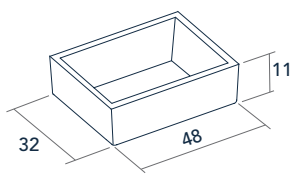

Standard

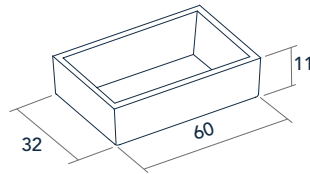

S60

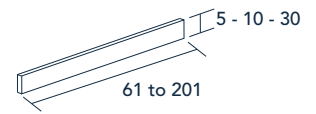

Copete
Socle
Skirting

SolidCoat
SURFACE
by baños10

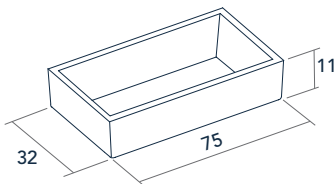

S75

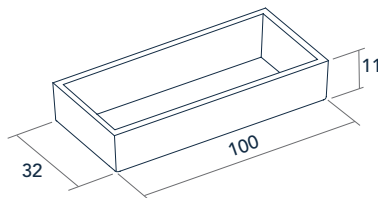

S100

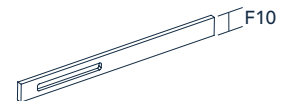

Toallero integrado
Porte-serviettes intégré
Integrated towel rail

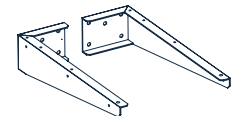

Soportes
Supports
Support

Espejos | Miroirs | Mirrors

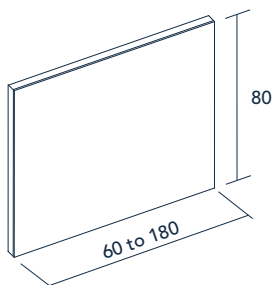

Carey

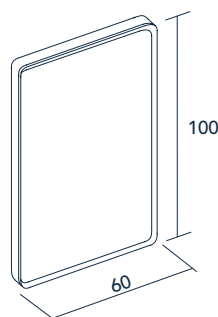

Clos

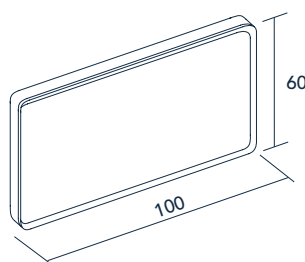

SolidCoat
SURFACE
by baños10

Sistema anti-vaho opcional
Système anti-buée en option
Optional anti-fog system

Garantía

Garantie/Warranty

Todos nuestros productos disponen de dos años de garantía contra defectos de fabricación. Bastará con la presentación de la factura de compra para ejercer este derecho.

La garantía no cubre los defectos por el uso indebido del producto, así como los ocasionados por una deficiente conservación o mantenimiento del mismo. En los casos de debidos a una incorrecta o negligente instalación, la garantía y responsabilidad será exclusiva del instalador o empresa instaladora.

Tous nos produits ont une garantie de deux ans contre les défauts de fabrication. Ce droit peut être exercé sur présentation de la facture d'achat.

La garantie ne couvre pas les défauts dus à une mauvaise utilisation du produit, ainsi que ceux causés par un entretien ou une réparation incorrecte. En cas d'installation incorrecte ou négligente, la garantie et la responsabilité sont exclusives à l'installateur ou à la société d'installation.

All our products have a two-year warranty against manufacturing defects. This right can be exercised upon presentation of the purchase invoice.

The warranty does not cover defects due to improper use of the product, as well as those caused by improper maintenance or repair. In the event of incorrect or negligent installation, the warranty and liability shall be exclusive to the installer or installation company.

Condiciones de facturación

Modalités de facturation/Conditions of invoicing

b10 dispone de una tarifa de precios que está asociada a este catálogo de ducha. Asegúrese de la vigencia de la misma.

La formulación de pedido se realizará de forma fehaciente haciendo constar la referencia y el nombre del producto, así como la cantidad y el precio. En el caso de pedido de producto a medida, debe ratificarse el mismo, de modo fehaciente, a fin de confirmar medidas exactas y acabados. El pedido se considerará en firme en el momento de su recepción.

No se admitirán devoluciones que no hayan sido acordadas previamente por b10 mediante documento de aceptación de las mismas. Las devoluciones por anulación de pedido, confusión o por cualquier motivo no imputable a b10, se realizarán a portes pagados y se les aplicará una depreciación mínima del 20% sobre el importe del pedido.

Los precios se entienden a portes pagados en todo el territorio peninsular español y portugués a partir de 250€ netos por expedición. Los envíos inferiores a este importe llevarán un recargo de 15€ en concepto de portes. Sobre estos precios se aplicarán los impuestos correspondientes.

Es necesario revisar la mercancía en el momento de la entrega dejando constancia expresa en la nota de entrega del transportista de cualquier anomalía observada, rechazando el pedido si existieran dudas razonables de deterioros graves ocasionados por el transporte. Pasadas 24 horas desde la recepción de la mercancía no se admitirá por parte de b10 ninguna reclamación por roturas o defectos ocasionados por el transporte.

Serán aceptados únicamente los pedidos con cobertura de riesgo por la compañía aseguradora de crédito con la que opere b10. Para los pedidos no asegurados deberán aportarse las garantías adecuadas.

En caso de litigio, ambas partes se someten a los tribunales de Valencia (España) renunciando a los que pudieran corresponder por fuero propio.

b10 a une liste de prix associée à ce catalogue de douches. Assurez-vous qu'il est valide.

La commande sera effectuée de manière fiable, en indiquant la référence et le nom du produit, ainsi que la quantité et le prix. Dans le cas d'une commande de produits sur mesure, celle-ci doit être ratifiée, de manière fiable, afin de confirmer les mesures exactes et finies. La commande sera considérée comme ferme dès réception.

Les retours les frais de transport s'entendent départ usine. Les remboursements pour annulation de commandes, confusion ou pour toute raison non imputable à b10, seront effectués franco de port payé et seront soumis à une dépréciation minimale de 20% sur le montant de la commande.

Les prix s'entendent en port payé.

Il est nécessaire de vérifier la marchandise au moment de la livraison, en indiquant expressément sur le bon de livraison du transporteur toute anomalie constatée, en rejetant la commande s'il existe des doutes raisonnables quant aux dommages graves causés par le transport. 24 heures après réception de la marchandise, b10 n'acceptera aucune réclamation pour bris ou défauts causés par le transport.

Seules les commandes avec couverture de risque par la compagnie d'assurance-crédit avec laquelle b10 opère seront acceptées. Pour les commandes non assurées, des garanties appropriées doivent être fournies.

En cas de litige, les deux parties se soumettent aux tribunaux de Valence (Espagne), en renonçant à toute autre juridiction applicable.

b10 has a price list associated with this shower catalogue. Make sure it is valid.

The order will be made in a reliable manner, stating the reference and name of the product, as well as the quantity and price. In the case of order of custom-made products, the same must be ratified, in a reliable way, in order to confirm exact and finished measurements. The order will be considered firm upon receipt.

Returns will not be accepted unless previously agreed by b10 by means of a document of acceptance of the same. Refunds for cancellation of orders, confusion or for any reason not attributable to b10, will be made carriage paid and will be subject to a minimum depreciation of 20% on the amount of the order.

Carriage costs are understood to be on an ex-works basis. Shipments below this amount will be subject to a surcharge of 15€ for postage. On these prices the corresponding taxes will be applied.

It is necessary to check the goods at the time of delivery, expressly stating in the delivery note of the carrier any anomaly observed, rejecting the order if there are reasonable doubts of serious damage caused by the transport. 24 hours after receipt of the goods, b10 will not accept any claim for breakages or defects caused by the transport. Only orders with risk coverage by the credit insurance company with which b10 operates will be accepted. For uninsured orders, appropriate guarantees must be provided.

In the event of a dispute, both parties submit to the courts of Valencia (Spain), waiving any other jurisdiction that may apply.

Para más información visítenos en / *Pour plus d'informations, visitez notre site* / For more information visit us at

www.b10.es

Las imágenes incluidas en esta publicación son propiedad de b10. Su reproducción total o parcial, así como su uso sin el consentimiento expreso del propietario, no están permitidos, quedando suscritos a aprobación contractual por las partes. Nuestro agradecimiento expreso a AXA ONE por la cesión de las imágenes de su propiedad.

b10 se reserva el derecho de modificar, total o parcialmente, así como de realizar cambios en sus sistemas productivos, selección de materias primas y materiales, acabados, etc., que considere necesarios para la mejora de sus productos.

b10 no se hace responsable de posibles cambios derivados de las potenciales decoloraciones provocadas por el desgaste de este catálogo.

Les images contenues dans cette publication sont la propriété de b10. Sa reproduction totale ou partielle, ainsi que son utilisation sans le consentement exprès du propriétaire, ne sont pas autorisées et sont soumises à l'approbation contractuelle des parties. Nos remerciements à AXA ONE pour le transfert des images qui lui appartiennent.

b10 se réserve le droit de modifier, totalement ou partiellement, ainsi que d'apporter des modifications à ses systèmes de production, à la sélection des matières premières et des matériaux, aux finitions, etc. qu'elle juge nécessaires à l'amélioration de ses produits.

b10 n'est pas responsable des changements résultant d'une décoloration potentielle causée par l'usure de ce catalogue.

The images included in this publication are the property of b10. Its total or partial reproduction, as well as its use without the express consent of the owner, are not permitted, and are subject to contractual approval by the parties. Our express thanks to AXA ONE for the transfer of the images belonging to it.

b10 reserves the right to modify, totally or partially, as well as to make changes in its production systems, selection of raw materials and materials, finishes, etc., that it considers necessary for the improvement of its products.

b10 is not responsible for any changes resulting from potential discolouration caused by wear and tear of this catalogue.

b10

Crta. Vila-real 12200 Onda
(Castellón) - Spain
T +34 964 626 300

info@b10.es
www.b10.es

©Baños10 2019

b10 | bath &
by baños10 | lifestyle

b10
bath &
lifestyle
